

WE MOVE BRANDS

**RAYMASTER®**

EXZENTRO™



**Der exzentrisch Vielseitige
EXZENTRO™ – Sonnenschirme
für Objektausstattung
als Sonnen-, Regen- und Wetterschutz**

WE MOVE BRANDS

INHALT

RAYMASTER

Unternehmen	04
Kompetenzen	05-07

SONNENSCHIRME & SCHIRMSYSTEME

Schirmbespannungen uni und individuell bedruckt	08-11
EXZENTRO™ – Der exzentrisch Vielseitige	20-23
Konstruktionsdetails Objektschirme und Schirmsysteme	38-39
Aufstellzubehör für Objektschirme und Schirmsysteme	40-43
Komfortausstattungen Objektschirme und Schirmsysteme	44-45
Cafe au Lâ® für Objektschirme, Schirmsysteme und mehr	46-47

WE MOVE BRANDS

RAYMASTER



Unternehmen

Raymaster – we move forward

Das Spiel von Licht und Schatten fasziniert uns jeden Tag aufs Neue und wie unser Name Raymaster schon nahelegt sind wir Meister in diesem Spiel.

Seit mehr als 20 Jahren sind wir Ihr zuverlässiger Partner im Bereich individueller Beschattungslösungen. Unsere Profession sind Sonnenschirme, Sonnensegel und angrenzende Produkte, die den Aufenthalt im Freien so angenehm wie möglich werden lassen.

Unsere Beschattungslösungen schützen nicht nur zuverlässig vor grellem Licht, UV-Strahlung und Hitze oder aber auch Regen, sondern lassen sich durch individuell anpassbare Formen und individualisierbare Farbgebung der Bespannung in das architektonische Gesamtkonzept einbinden. Hier können wir unsere ganze Stärke im Textildruckbereich ausspielen.

Bei all unserem Tragarm steht der Nutzen für den Anwender im Mittelpunkt, unsere Produkte lassen sich einfach bedienen, und sind für eine langfristige Nutzung ausgelegt.

Diese Qualitäten konnten wir bei zahllosen Projekten im gastronomischen Umfeld schon unter Beweis stellen – Sonnenschutz der sich in der Gastronomie tagtäglich bewährt, bewährt sich auch bei Öffentlichen und Privaten Objekten.



Wir sind Vertriebspartner für das BIKATEC-Gesamtprogramm.

All unsere Unternehmenswerte finden wir in den Produkten von BIKATEC wieder, weshalb wir seit langem ausgewählte Produkte von BIKATEC vertreiben. Jetzt haben wir uns entschlossen das komplette Sortiment von BIKATEC standardmässig in unser Programm aufzunehmen.

Der Vorteil für Sie ist eine ungleich grössere Auswahl an zuverlässigen und qualitativ hochwertigen Produkten für die Objektbeschattung.

Lassen Sie sich beraten.

Wir realisieren optimale Lösungen für verschiedenste Anforderungen, pünktlich und zu einem sehr guten Preis-Leistungsverhältnis.

Der Stoff und die Technik zum Erfolg.

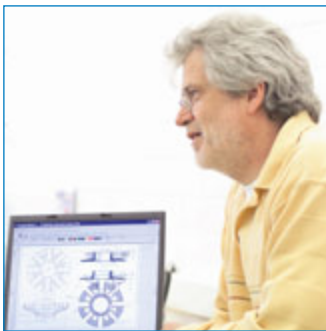

Kompetenz in der Konstruktion BIKATEC – German Engineering

Unser Produktionspartner BIKATEC entwickelt und produziert ebenfalls wie wir Grossschirme, die speziell für den harten Einsatz in der Gastronomie, für öffentliche Einrichtungen und andere gewerbliche Anwendungen konzipiert wurden.

Seit 1996 entwickelt BIKATEC seine Produkte und Produktlinien kontinuierlich weiter, so sind viele durch Patente geschützte Details und technische Lösungen in BIKATEC Schirme eingeflossen. Das macht sie einzigartig im Vergleich zu Produkten der Mitbewerber. Beispiele dafür sind die leichten und nahezu unzerbrechlichen Glasfaser-Tragarme oder der selbstöffnende Spindelmechanismus, der die Bedienung der Schirme unglaublich einfach gestaltet.



In immer mehr Fällen erfüllen Grossschirme in Standardgrössen nicht mehr die Anforderung eines lückenlosen Allwetterschutzes. Deshalb hat BIKATEC eine Fertigungslinie für individuelle Grössen und Formen aufgebaut um so zentimetergenau Biergärten oder Terrassen zu überdachen, beheizen und auszuleuchten.

Neben Schirmen plant und realisiert BIKATEC in Optik, Form und Mass an die Örtlichkeiten angepasste textile Überdachungen in Form von fest verspannten Sonnensegeln. Die technologische Weiterentwicklung des fest verspannten Sonnensegels, ist das elektrisch betriebene PMS™ Rollsegel ohne Federtechnik mit permanent gespannter Membrane.



Im Laufe der Jahre kristallisierten sich immer weitere Produktlinien heraus, so dass BIKATEC auch dem Wunsch nach Ganzjahresüberdachung in textiler, winterfester Bauweise oder aber auch in Aluminium und Glas entsprechen kann.

Grundlage für alle individuellen Projekte ist unsere durchgängige 3-D Planung von den ersten Konzeptzeichnungen bis hin zu den Fertigungsplänen.

Alle BIKATEC Produkte werden in einer Fertigungshalle mit über 4000 qm in Volkertshausen bei Hegau/Bodensee produziert. Alle nicht selbst hergestellten Produkte und Bauteile stammen von Herstellern aus Deutschland oder benachbarten EU-Ländern.



Echtes „Made in Germany“.



WE MOVE BRANDS



Standorte und Produktion Raymaster – we move quick

Wir konzentrieren unsere Fertigungsstätten auf den deutschsprachigen Raum und Mitteleuropa.

Das hat gute Gründe:

- Unsere europäischen Zulieferer haben kurze Materialwege. Das bedeutet, Sie bekommen Ihre Ware in kürzerer Zeit.
- Unsere Produktionsstandorte sind flexibel. – Ihr Nutzen, kurzfristige Liefertermine und Individualanforderungen können erfüllt werden.
- Der Logistikaufwand mit Auslieferungslagern in den Ländern DE und AT wird gering gehalten.
- Sie dürfen sich darauf verlassen, dass Ihre Lieferung pünktlich und in gewohnter Qualität bei Ihnen eintrifft. Service inbegriffen.



Sie brauchen. Wir produzieren.

Durch unsere exzellenten Partner und eigene Produktionsstandorte bringen uns Ihre Anforderungen nicht in Verlegenheit.

Ein Blick in unsere Produktionen lohnt sich:

- Schäreerei, Wirkerei und Weberei: Wie von Zauberhand werden aus zigtausend Fäden Stoffe.
- Vorbehandlung: Wir thermofixieren unsere Stoffe um ihre Formstabilität zu erhöhen, damit sie gerüstet sind für die nachfolgenden Produktionsschritte.
- Beschichtung: Unser Know-how im Kampf gegen Regen, Schmutz und Feuer.
- Druckerei: Technik vom Feinsten für brillante Werbebotschaften.
- Näherei: Hier vernähen viele fleissige Hände hochwertige Materialien zu einer perfekten Schirmbespannung.
- Sonnenschirmgestelle: In Zusammenarbeit mit erfahrenen Herstellern haben wir unsere Schirmgestelle auf eine einfache und komfortable Bedienbarkeit, sowie Stabilität und eine lange Lebensdauer hin optimiert.
- Logistik: Nutzen Sie unsere Logistik zu Ihrem Vorteil, bei der Fertigung in Form von Rahmenverträgen können Sie auch Kleinstmengen jederzeit abrufen und profitieren von günstigen Konditionen auf die produzierte Gesamtmenge.
- Labor: Wir entwickeln und überprüfen damit Sie länger Freude an Ihren Produkten haben.

Uns liegt Europa am Herzen.



Kompetenz im Textil & Druck

Raymaster – we advise you well

Schirme gibt es en masse. Keine Frage. Aber den passenden Schattenspender für jeden Einsatzfall zu liefern, das ist eine Kunst, die wir bei Raymaster beherrschen.

Ob Werbeschirme, Gastronomieschirme oder Objektschirme – wir passen Ihr Produkt perfekt an die jeweiligen Bedürfnisse an.

Damit Ihre individuellen Ansprüche erfüllt werden, beraten wir Sie gerne direkt und persönlich. Erst wenn Sie zufrieden sind, sehen wir unseren Auftrag als erfüllt.



Wir produzieren vollstufig.

Um Ihre Ansprüche umsetzen zu können, verfügt die Raymaster Gruppe über eine vollstufige Produktion mit exzellenten Partnern und eigenen Produktionsstandorten.

Das Herzstück eines jeden Schirms ist die Bespannung. Entsprechend dem Modell, der Grösse und dem Einsatzzweck verarbeiten wir unterschiedliche Stoffe mit verschiedenen Eigenschaften. Was aber allen gemeinsam ist: Wir verwenden ausschliesslich leichte, strapazierfähige und langlebige Polyesterwaren.

Darüber hinaus sind unsere für den Druck genutzten Stoffe ohne den Einsatz von Fluorcarbon hergestellt und sind damit der aktuellen REACH-Verordnung einen Schritt voraus.

Verschiedene von uns entwickelte Polymer-Beschichtungen lassen unsere Stoffe wasserdicht, schmutzabweisend und unempfindlich gegen Stockflecken werden. Diese Eigenschaften beeinflussen das Erscheinungsbild und die Lebensdauer Ihres Schirms entscheidend.

Weil wir uns nicht auf die Entwicklung anderer verlassen wollen, haben wir bei Raymaster unsere Stoffqualitäten selbst entwickelt und perfekt auf unsere Druckverfahren abgestimmt.

Damit unser System lückenlos funktioniert, lassen wir neben der internen Qualitätssicherung die Beschaffenheit unserer Produkte auch extern überprüfen.

Qualität ist für uns keine Floskel.

Darf es etwas mehr sein? Neben den klassischen Uni-Stoffen bieten wir vollflächig bedruckbare beschichtete Stoffqualitäten, die wir mit Hilfe unserer industriellen Rollendruckverfahren rationell und individual bedrucken können. Neben Werbeanbringungen ist es so auch möglich Bespannungen zu realisieren, die sich perfekt in das architektonische Gesamtbild eines Objekts einfügen. Hervorragende, umweltfreundliche Textilfarbstoffe in Verbindung mit einem grossen Farbraum garantieren ein optimales und langlebiges Druckergebnis.

Lassen Sie Ihren Gestaltungswünschen freien Lauf, wir realisieren Ihre Vorstellungen.

Unsere Druckkompetenz überzeugt. Seit vielen Jahren.

SCHIRMBESPANNUNGEN

Uni Stoffqualitäten für Grossschirme

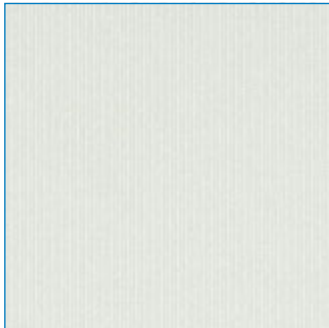

9002 - weiss

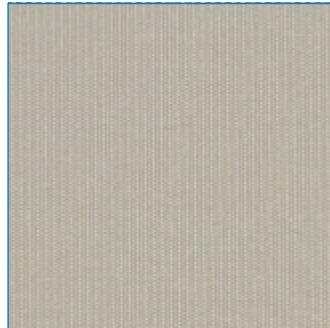

7002 - beige



7005 - champanger

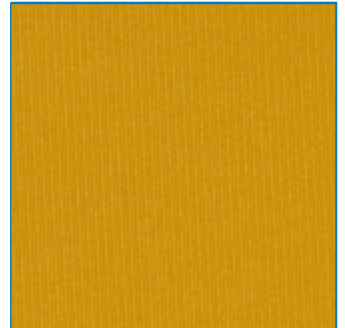

7007 - gelb



7008 - orange

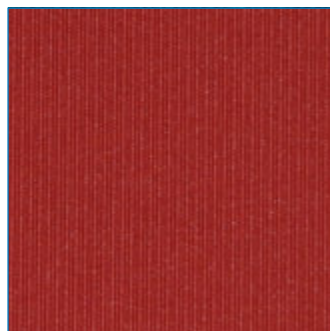

4002 - rot

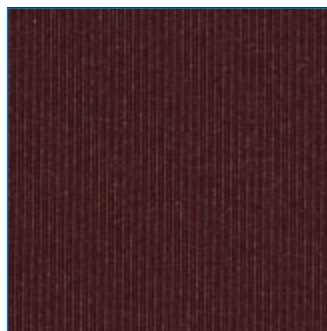

4001 - bordeaux



5001 - royalblau



6003 - apfelgrün

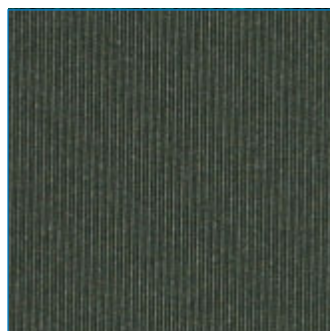

6001 - moosgrün

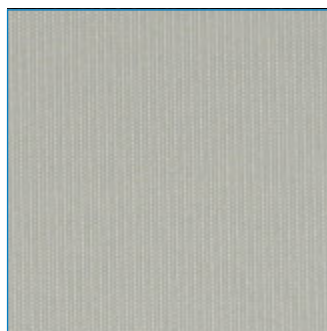

9005 - silbergrau

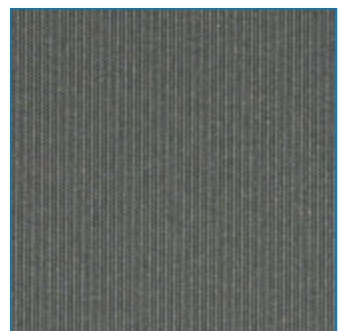

9001 - dunkelgrau



9007 – anthrazit

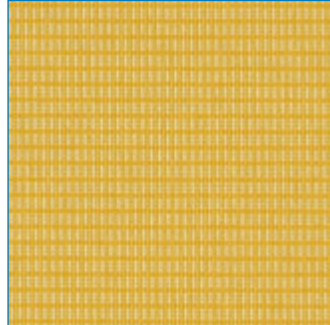

7009 – micro gelb

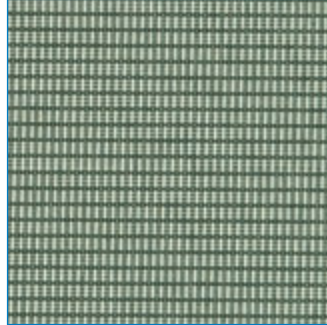

6002 – micro grün

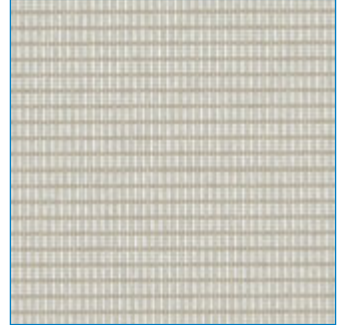

9010 – micro taupe

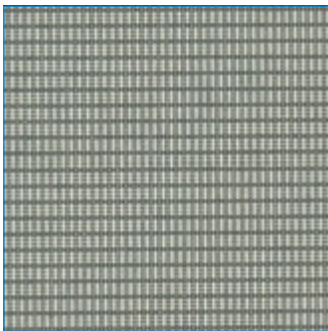

9009 – micro grau

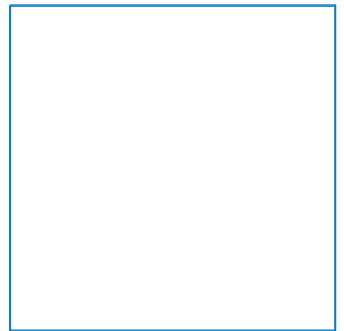
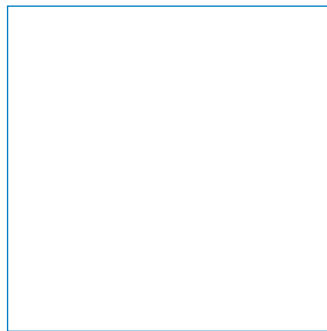

Weitere Farben und Materialitäten auf Anfrage.

Die Schirmmodelle RAYO™ und PINO™ liefern wir mit Bespannungen in uni-sol™ Standard aus.
Bitte Fragen Sie die aktuelle uni-sol™ Standard Farbkarte separat bei uns an.

uni-sol™ Premio Top

Eine extrem reiss- und weiterreissfeste Webware mit schöner Oberflächenbeschaffenheit.
Durch die PU-Beschichtung und die FC-Imprägnierung wird die Ware wasserdicht und schmutzabweisend.
Durch spindüsengefärbte Garne erhalten Sie eine Bespannung mit hoher Leuchtkraft, die aussergewöhnlich lange anhält,
sowie hervorragende Licht- und Wetterechtheiten aufweist.

Gewebe: 100 % Polyester
Flächengewicht: ca. 280 g/qm
Färbung: spindüsengefärbte Garne
Ausrüstungsart: TFC-impregniert & PU-beschichtet

Brandverhalten:..... selbstlöschend (FMVSS 302)
Lichtechtheit: Note 7 (8=sehr gut/1=mangelhaft)
Wasserdruckbeständigkeit: ca. 1000 mm
UV-Schutz: UPF > 50 (ausgezeichneter Schutz)

SCHIRMBESPANNUNGEN

Beschichtete Stoffqualitäten für individuellen Druck

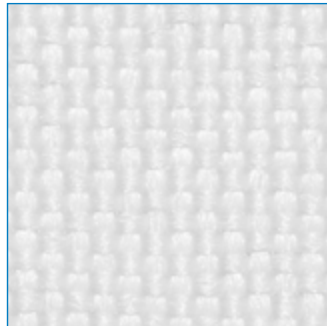
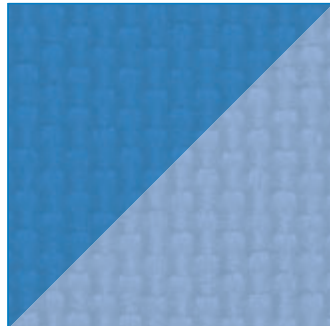
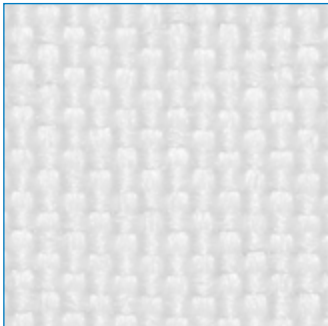

printo™ WF

Eine extrem reiss- und weiterreissfeste Webware mit schöner Oberflächenbeschaffenheit.
Durch die Polymer-Beschichtung wird die Ware wasserdicht und schmutzabweisend (easy to clean).
Bedruckt mit Pigment-Farbstoffen erhalten Sie eine Bespannung mit gutem optischen Durchdruck, sowie hervorragenden Licht- und Wetterechtheiten.

Gewebe: 100 % Polyester
Flächengewicht: ca. 220 g/qm
Ausrüstungsart: Polymerbeschichtung
Lichtechtheit: Note 6-7 (8=sehr gut/1=mangelhaft)
Wasserdichte: > 500 mm
UV-Schutz: UPF > 50 (ausgezeichneter Schutz)

sol-tex™ WF

Eine extrem reiss- und weiterreissfeste Webware mit schöner Oberflächenbeschaffenheit.
Durch die Polymer-Beschichtung wird die Ware wasserdicht und schmutzabweisend (easy to clean).
100%ig durchgedruckt mit Dispersions-Farbstoffen erhalten Sie eine Bespannung mit aussergewöhnlicher Farbbrillanz für Ihre Werbebotschaft auf der Aussen- und Innenseite des Schirmes.

Gewebe: 100 % Polyester
Flächengewicht: ca. 220 g/qm
Ausrüstungsart: Polymerbeschichtung
Lichtechtheit: Note 5-6 (8=sehr gut/1=mangelhaft)
Wasserdichte: > 500 mm
UV-Schutz: UPF > 50 (ausgezeichneter Schutz)

Produkteigenschaften/Pflegehinweise



Unsere Produkte erfüllen die REACH-Verordnung.



Unsere Stoffe für den individuellen Druck sind hergestellt ohne den Einsatz von Fluorcarbonen.

Unsere Stoffe sind Hochleistungsprodukte

Unsere Stoffe werden mit verschiedenen Produktions- und Verarbeitungstechniken gefertigt und sind Hochleistungsprodukte. Dennoch sind nach dem aktuellen Stand der Technik und durch die Anforderungen des Umweltschutzes ihrer Perfektion Grenzen gesetzt. Es gibt Erscheinungen im Stoff, die lassen sich trotz grösster Sorgfalt nicht immer vermeiden und mindern in keiner Weise den Wert und die Gebrauchstauglichkeit. In diesem Rahmen wollen wir Sie auf die folgenden Eigenschaften hinweisen:

REACH-Verordnung – Fluorcarbon

Alle Produkte aus unserem Haus erfüllen die REACH-Verordnung.

Sämtliche bedruckten Stoffe aus der printo™ und sol-tex™ Reihe werden ohne den Einsatz von Fluorcarbonen hergestellt und sind damit der REACH-Verordnung einen Schritt voraus.

Weissbruch

Weissbruch sind helle Streifen, die bei der Verarbeitung entstehen und sich auch bei grösster Sorgfalt nicht immer vermeiden lassen. Folglich sind sie kein Reklamationsgrund.

Reinigungsempfehlung

Mit einer weichen Bürste oder einem weichen Schwamm können Verschmutzungen vom Stoff entfernt werden. Flecken können auch mit lauwarmem Wasser und einer milden, ph-neutralen Seife punktuell bearbeitet werden – an unauffälliger Stelle testen. Mit klarem Wasser Waschmittelrückstände vollständig abwaschen, damit der Stoff seine Materialeigenschaften nicht verliert. Den feuchten Stoff bitte nicht in der Sonne, sondern im Schatten trocknen lassen, um ein Ausbleichen zu vermeiden. Für Schäden jeglicher Art, die durch das nicht fachgerechte Waschen oder Reinigen der Produkte entstehen, können wir keine Haftung übernehmen.

Natürliche Abnutzung

Ein allgemein pfleglicher Umgang mit unseren Produkten verlängert deren Lebensdauer und hat grossen Einfluss auf das Erscheinungsbild der Produkte. Es gibt einige kleine Hinweise, die es zu beachten gilt, um nachfolgende Schadensbilder zu verhindern oder deren Auftreten zu verzögern – so haben Sie lange Zeit Freude an ihrem Produkt.

Knickfalten des Stoffes treten bei der Konfektion, aber insbesondere bei der Lagerung, in gefaltetem Zustand auf. Dabei kann es, speziell bei hellen Farben, im Knick zu Oberflächeneffekten kommen, die im Gegenlicht dunkler wirken. Sie mindern den Wert der Gebrauchstauglichkeit der Stoffe nicht und sind kein Reklamationsgrund.

Im Laufe der Zeit können Abriebstellen entstehen, wenn die Stoffe oft bewegt werden und an rauen Oberflächen oder an sich selbst reiben: wie beim Auf- und Abbau, beim Öffnen und Schliessen oder bei Flatterbewegungen im Wind.

Wasserdichtheit wird für viele Stoffe angegeben, dabei sind die Nähte nicht unter Garantie wasserdicht. Bei längeren Perioden und/oder schwerem Regenfall sollte das Produkt geschlossen bzw. abgebaut und nicht eingesetzt werden. Bei sachgemässer Reinigung werden Funktionen wie zum Beispiel Wasser- und Regendichtheit, Flammhemmung oder Fleckschutz nicht beeinträchtigt.

Ist der Stoff nass geworden, muss er innerhalb von 12 Stunden zum Trocknen wieder aufgespannt werden. Nasse Produkte keinesfalls mit Schutzhüllen abdecken oder in geschlossene Transporthilfen verpacken – so vermeiden Sie unerwünschte Stockflecken, Schimmelbefall, Abfärbungen und mehr, sowie eine Beeinträchtigung der Funktionsbeschichtung.

Weitere Hinweise entnehmen Sie der Gebrauchsanleitung die jedem Grossschirm beige packt ist.

BiKATEC | EXZENTRO™ 76/90/110



Der exzentrisch Vielseitige



EXZENTRO™ 76, 400.S4 ohne Volant, Bespannung in uni-sol™.



EXZENTRO™ 76 Sondergröße, optimal angepasst an die zu beschattende Fläche auf dem Trottoir, Bespannung in uni-sol™.



EXZENTRO™

Das einzigartige Schirmkonzept löst Platzprobleme in Straßencafés, auf Terrassen und Balkonen. Durch das Verschieben des Standrohres aus der Schirmmitte ergibt sich ein komfortabler Platz für das Mobilar.

Den Schatten können Sie variabel regulieren – durch Drehen des Schirmes ändert sich die Größe, Lage und Form des Schattens. Gleichzeitig bietet dieses Schirmkonzept eine sehr gute Windstabilität und muss nicht – wie bei Ampelschirmen – zusätzlich gesichert werden.

Schirmgestell

Standrohr aus Aluminium-Rundprofil 76/90/110 mm Ø weiss pulverbeschichtet bzw. eloxiert, nahezu unzerbrechliche Fiberglas-Tragarme.

Öffnungsmechanismus

Ein einzigartiges, selbstöffnendes Schnellhubspindel-System mit Teleskopmechanismus. Durch Ziehen an einem Tragarm beginnt der Schirm sich selbstständig zu öffnen. Mit wenigen Kurbel-Umdrehungen wird der Schirm ausgespannt oder geschlossen. Die einzigartige Schnellhubspindel ermöglicht es, den Schirm ebenso leicht sekundenschnell zu schließen.

















Empfohlene Stoffqualitäten

Uni: uni-sol™ / Individuell bedruckt: printo™ WF, sol-tex™ WF

Optimale Einsatzorte

Strassencafés, Terrassen, Balkone und mehr – überall wo Platzverhältnisse oder Bestuhlungspläne keinen Schirm mit zentralem Standrohr zulassen bzw. variabler Schattenwurf gewünscht ist.

BIKATEC | EXZENTRO™ 76/90/110

Form	rund		quadratisch			rechteckig		
Standrohr ø Tragaranzahl	76 mm 8 Stück	110 mm 12 Stück	76 mm 8 Stück	90 mm 8 Stück	110 mm 12 Stück	76 mm 8 Stück	90 mm 8 Stück	110 mm 12 Stück
Option elektrifizierbar	-	○	-	○	○	-	○	○
Option Höhenverstellung	-	○	-	-	○	-	-	○
300			 300E.S4	 300E.S4		 300x400E.S4  400x300E.S4	 300x400E.S4  400x300E.S4	
350							 350x450E.S4  450x350E.S4	
400				 400E.S4			 500x390E.S4	 400x515E.S4
450								
500		 500E.R12			 500E.S4			 500x645E.S4  600x470E.S4
550								
600		 600E.R12			 600E.S4			
650								
700								
750								
800								
850								
900								
950								
1000								

EXZENTRO™		Höhenmasse mit Volant/ohne Volant								Gewicht
		Grösse	Standrohr ø	Trag- arme	geöffnet	geschlossen	Durch- gangshöhe	Volant- höhe	Tisch- freiheit	
		cm	mm	Stück	cm	cm	cm	cm	cm	
rund	500E.R12	ø 500	110	12	327/295	477/445	210	32	133/101	95
	600E.R12	ø 600	110	12	347/315	517/485	210	32	103/71	110
quadratisch	300E.S4	300 x 300	76/90	8	307/275	425/393	205	32	161/129	33/53
	400E.S4	400 x 400	90	8	320/288	470/438	210	32	124/92	65
	500E.S4	500 x 500	110	12	344/312	498/466	210	32	68/36	100
	600E.S4	600 x 600	110	12	359/326	550/517	210	33	45/12	152
rechteckig	300x400E.S4	300 x 400	76/90	8	307/275	439/407	210	32	126/94	40/60
	400x300E.S4	400 x 300	76/90	8	307/275	439/407	210	32	126/94	40/60
	350x450E.S4	350 x 450	90	8	317/285	449/417	210	32	95/63	70
	450x350E.S4	450 x 350	90	8	307/275	439/407	210	32	110/78	70
	500x390E.S4	500 x 390	90	8	320/288	470/438	210	32	112/80	71
	400x515E.S4	400 x 515	110	10	350/317	482/449	210	33	74/41	92
	400x645E.S4	400 x 645	110	12	372/339	550/517	210	33	62/29	100
	600x470E.S4	600 x 470	110	12	342/309	518/485	210	33	42/9	118

* Schirmgrössen aus dem Standard entfallen. Bestellung gegen Aufpreis weiterhin möglich. Ca. Masse, weitere Modelle, Grössen und Ausführungen auf Anfrage. Technische Änderungen vorbehalten.

Schirmsysteme

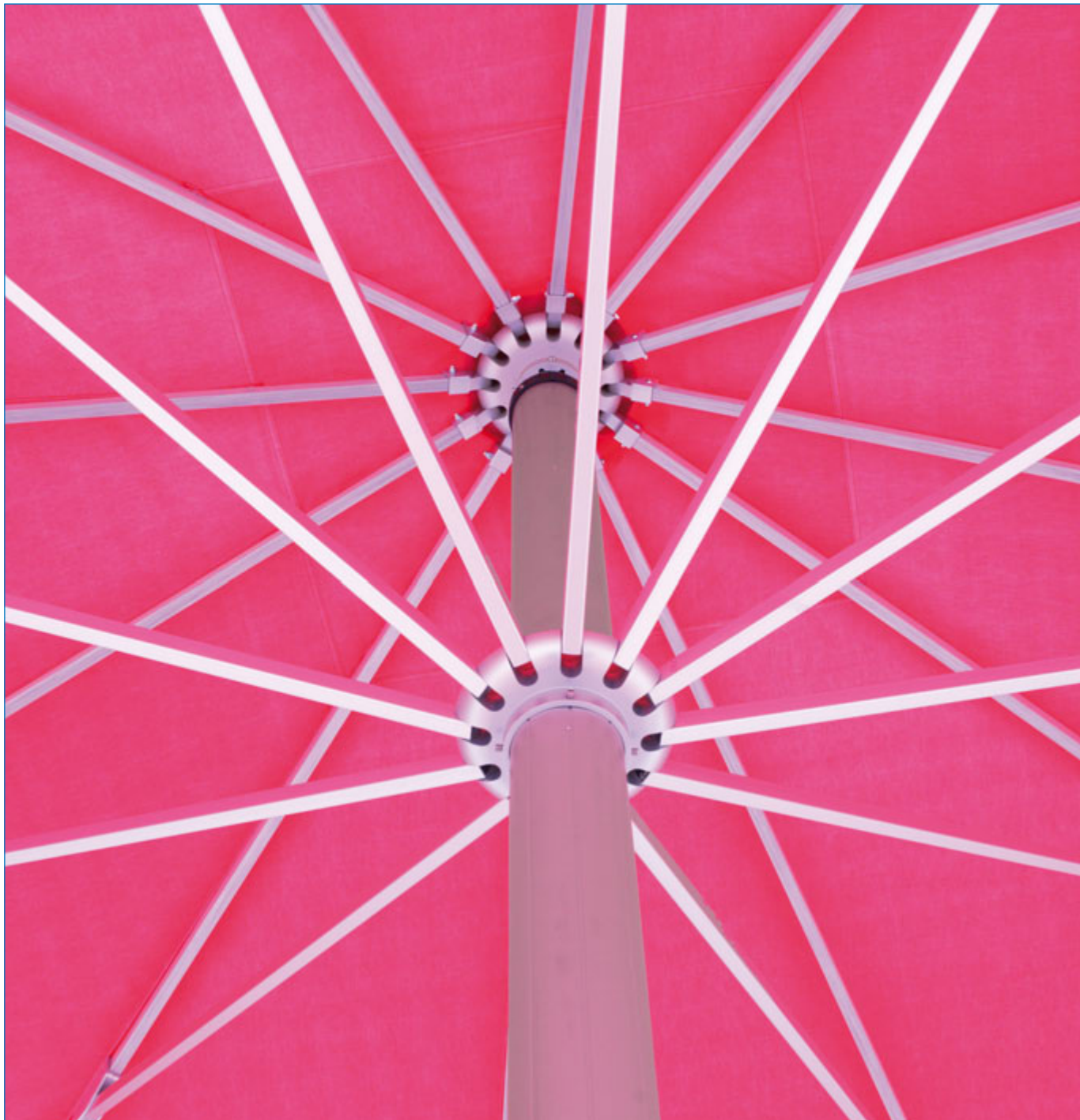

BIKATEC – Qualität bis ins Detail

Die FIBRO™, EXZENTRO™, FESTIVAL™- sowie die Sonderform-Schirme werden durch BIKATEC selbst entwickelt und hergestellt. Dabei wird besonderer Wert auf Qualität, störungsfreie Funktion und leichte Bedienung gelegt – Eigenschaften auf die auch wir größtes Augenmerk legen. BIKATEC-Profile und Bauteile sind auf die Anforderung des größten Modells einer Baureihe abgestimmt und werden von BIKATEC selbst oder von Zulieferern ausschliess-

lich aus Deutschland oder angrenzenden EU-Ländern gefertigt.

Eine ganz besondere Bedeutung kommt der Qualität der Schirmmembrane zu. Diese muss allen Witterungseinflüssen trotzen, wasserdicht und lichtecht sein.

Die Stoffe für unsere Bespannungen lassen wir bei einer der bedeutendsten Webereien in Europa nach unseren Anforderungen weben. Der Zuschnitt und die Näharbeiten erfolgen ausschließlich durch ausgebildete Fachkräfte.



Bei sehr grossen Schirmen kommen aus massivem Aluminium gefräste und anschliessend verschraubte Verbindungen zum Einsatz.

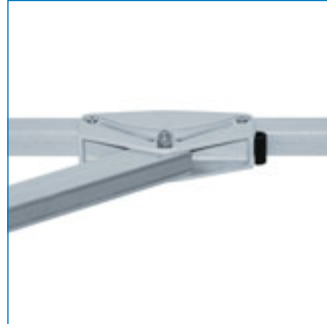

Bei kleineren Schirmen kommen Verbindungen aus Edelstahl mit Kunststoffführung zum Einsatz.



Tragarme aus nahezu unzerbrechlichem Fiberglas. StützTragarm aus Aluminium. Die Perfekte Kombination für Stabilität und Leichtigkeit auch bei grossen Schirm-Spannweiten.



Bei sehr grossen Schirmen kommen an den Tragarmen aus Aluminium gefräste Endkappen zum Einsatz.

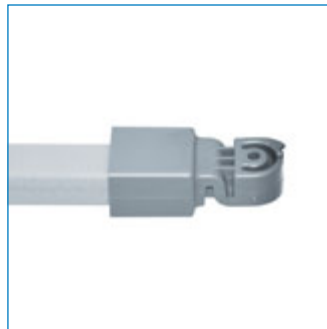

Bei kleineren Schirmen kommen an den Tragarmen Endkappen aus widerstandsfähigem Kunststoff zum Einsatz.



Mit wenigen Kurbeldrehungen wird der Schirm ausgespannt.



Zum Schließen des Schirms wird einfach entriegelt.



Sterneile werden je nach Schirmgröße aus Kunststoff oder Aluminium gefertigt.



Hochbelastbare Glasfiber-Profile

Entgegen der sonst allgemein üblichen Verwendung von Aluminium-Profilen für die Entfaltung der Bespannung hat sich BIKATEC hier für hochbelastbare Glasfiber-Profile entschieden. Der Vorteil liegt darin, dass diese Profile hohe Belastungen durch Wind, Schnee oder andere Einwirkungen flexibel aufnehmen können, dabei sich nicht bleibend verbiegen und so immer wieder in die gerade Ausgangsform zurück finden.

Bequeme + leichte Bedienung

Verblüffend einfach öffnen sich BIKATEC Schirme von selbst. Das patentierte Kurbel-System mit freilaufender Edelstahlspindel und Klinkenautomatik macht aus dem Bedienen unserer Schirme ein Kinderspiel. Zum Öffnen und Schließen sind nur wenige Kurbelumdrehungen notwendig.

BIKATEC | AUFSTELLZUBEHÖR 76/90



PFR 76/2 Rahmenständer
Standrohr: Ø 76 mm
8 Betonplatten 40 x 40 x 5 cm,
Kippadapter abschliessbar



PFR 76/(Zusatz)Rahmen
4 Betonplatten 40 x 40 x 5 cm,
Kompatibel mit PFR 76/2



PFR 90/2 Rahmenständer
Standrohr: Ø 90 mm
8 Betonplatten 40 x 40 x 5 cm,
Kippadapter abschliessbar



PFR 90/(Zusatz)Rahmen
4 Betonplatten 40 x 40 x 5 cm,
Kompatibel mit PFR 90/2

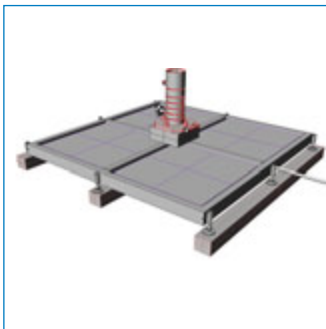

SRP 76/2 Rahmenständer
Standrohr: Ø 76 mm
8 Stahlplatten 50 x 50 x 2 cm,

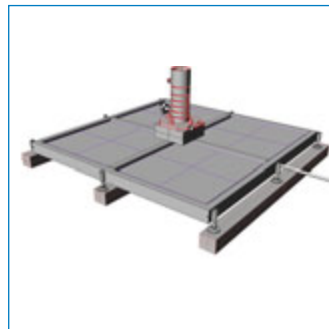

SRP 90/2 Rahmenständer
Standrohr: Ø 90 mm
8 Stahlplatten 50 x 50 x 2 cm,

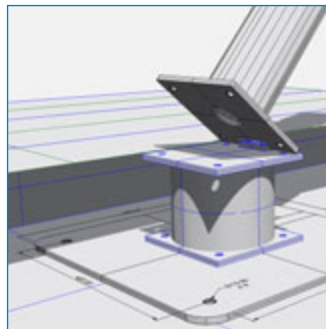

Terrassen/Tiefgaragenadapter
Standrohrst.: Ø 76/90/110 mm
individuell gefertigt, auf Anfrage



Schraubfundament
Standrohrst.: Ø 76/90/110 mm
auf Anfrage



BSK 76, Bodenhülse 2 tlg.
Standrohr: Ø 76 mm
Kippadapter abschliessbar,
Winterdeckel und Kippplatte



BJ 76, Bodenhülse 3 tlg.
Standrohr: Ø 76 mm
mit Bajonettverschluss und
Sicherheitsdeckel



BSK 90, Bodenhülse 2 tlg.
Standrohr: Ø 90 mm
Kippadapter abschliessbar,
Winterdeckel und Kippplatte



BJ 90, Bodenhülse 3 tlg.
Standrohr: Ø 90 mm
mit Bajonettverschluss und
Sicherheitsdeckel

		Schirmgrösse	Rahmenständer für				Bodenhülse			
			40 x 40 x 5 cm Betonplatten		50 x 50 x 2 cm Stahlplatten		BSK 76 kippar	BJ 76	Sockel bis Frosttiefe	
Standrohr ø 76 mm			PFR 76/ 2-40	PFR 76/ Rahmen	SRP 76/ 2-50					
Standrohr ø 90 mm			PFR 90/ 2-40	PFR 90/ Rahmen	SRP 90/ 2-50		BSK 90 kippar	BJ 90		
Gewicht inkl. Platten			189 kg		77 kg					
		cm	Stück	Eig.	Stück	Eig.	Eignung	Eignung	Eignung	cm
rund	400.R8	ø 400	1	***			***	***	***	40 x 40
	450.R8	ø 450	1	***			***	***	***	40 x 40
	500.R8	ø 500	1	***			***	***	***	50 x 50
	550.R8	ø 550	1	**	+2	***	***	***	***	50 x 50
	600.R8	ø 600	1	*	+3	***	*	***	***	60 x 60
quadratisch	300.S4	300 x 300	1	***			***	***	***	40 x 40
	350.S4	350 x 350	1	***			***	***	***	50 x 50
	400.S4	400 x 400	1	***			***	***	***	50 x 50
	450.S4	450 x 450	1	**	+1	***	***	***	***	60 x 60
	500.S4	500 x 500	1	*	+2	***	**	***	***	60 x 60
	550.S4	550 x 550	1	*	+2	***	*	***	*	70 x 70
	600.S4	600 x 600	1	*	+3	***		***	*	70 x 70
rechteckig	300x400.S4	300 x 400	1	***			***	***	***	40 x 40
	300x450.S4	300 x 450	1	***			***	***	***	50 x 50
	300x500.S4	300 x 500	1	**	+1	***	***	***	***	50 x 50
	350x450.S4	350 x 450	1	**	+1	***	***	***	***	50 x 50
	350x500.S4	350 x 500	1	*	+1	***	**	***	***	50 x 50
	400x500.S4	400 x 500	1	*	+1	***	**	***	***	50 x 50
	400x600.S4	400 x 600	1	*	+2	***	**	***	***	60 x 60
	450x500.S4	450 x 500	1	*	+2	***	*	***	*	70 x 70
500x600.S4	500 x 600	1	*	+3	***		***	*	70 x 70	

Eignung: * bedingt geeignet / ** geeignet / *** empfohlen.

Sockel bis Frosttiefe: Empfohlene Grössen für Betonfundament B25 im gesetzten Gartenboden.

BiKATEC | AUFSTELLZUBEHÖR 110

Abb. folgt

Abb. folgt

PFR 110/6-50 Rahmenständer
Standrohr: Ø 110 mm
24 Betonplatten 50 x 50 x 5 cm,
Kippadapter abschliessbar

PFR 110/(Zusatz)Rahmen
4 Betonplatten 50 x 50 x 5 cm,
Kompatibel mit PFR 110/6-50

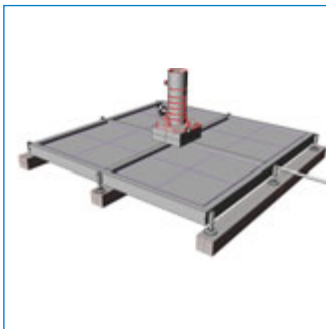

SRP 110/S5 Rahmenständer
Standrohr: Ø 110 mm
20 Stahlplatten 50 x 50 x 2 cm,
Kippadapter abschliessbar

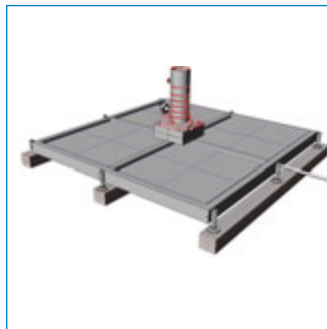

SRP 110/S7 Rahmenständer
Standrohr: Ø 110 mm
28 Stahlplatten 50 x 50 x 2 cm,
Kippadapter abschliessbar

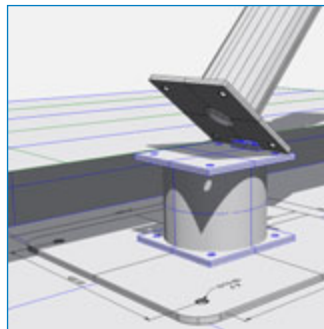

Terrassen/Tiefgaragenadapter
Standrohr: Ø 76/90/110 mm
individuell gefertigt, auf Anfrage



Schraubfundament
Standrohrst.: Ø 76/90/110 mm
auf Anfrage



BSK 110, Bodenhülse 2 tlg.
mit & ohne Elektro
Standrohr: Ø 110 mm
Kippadapter abschliessbar,
Winterdeckel und Kippplatte



BSK 110H, Bodenhülse 2 tlg.
Höhenverstellung ohne Elektro
Standrohr: Ø 110 mm
Kippadapter abschliessbar,
Winterdeckel und Kippplatte



BSK 110HE, Bodenhülse 2 tlg.
Höhenverstellung & Elektro
Standrohr: Ø 110 mm
Kippadapter abschliessbar,
Winterdeckel und Kippplatte

		Schirmgrösse	Rahmenständer für				Bodenhülse			
			Betonplatten		Stahlplatten					
Standrohr ø 110 mm			PFR 110/6-50		PFR 110/Rahmen		SRP 110/S5	SRP 110/S7	BSK 110 kippbar	Sockel bis Frosttiefe
Gewicht inkl. Platten			742 kg		112 kg		850 kg	1355 kg		
		cm	Stück	Eig.	Stück	Eig.	Eignung	Eignung	Eignung	cm
rund	600.R12	ø 600	1	**			***	***	***	60 x 60
	700.R12	ø 700	1	**	+1	***	***	***	***	70 x 70
	800.R12	ø 800	1		+2	***	**	***	***	70 x 70
	900.R12	ø 900	1		+3	***		***	***	80 x 80
	1000.R12	ø 1000						***	***	80 x 80
quadratisch	500.S4	500 x 500	1	**	+1	***	***	***	***	60 x 60
	600.S4	600 x 600	1	**	+1	***		***	***	70 x 70
	650.S4	650 x 650	1	*	+2	***		***	***	80 x 80
	700.S4	700 x 700	1	*	+2	***		***	***	80 x 80
rechteckig	500x600.S4	500 x 600	1	**	+1	***	***	***	***	70 x 70
	500x700.S4	500 x 700	1	**	+2	***	***	***	***	70 x 70
	600x700.S4	600 x 700	1		+2	***	**	***	***	80 x 80
	600x800.S4	600 x 800	1		+3	***	**	***	***	80 x 80
	700x800.S4	700 x 800	1		+3	***	*	***	***	90 x 90

Eignung: * bedingt geeignet / ** geeignet / *** empfohlen.

Sockel bis Frosttiefe: Empfohlene Grössen für Betonfundament B25 im gesetzten Gartenboden.

Der komfortable Mehrwert



Mehrwert für Ihre Gäste und Sie

mit optionalen Ergänzungen zu unseren Schirmen, schaffen Sie einen optimalen Mehrwert für Ihr Personal und Ihre Gäste.

Motorantrieb

Ein Motorantrieb erleichtert das Öffnen und Schließen besonders bei einer größeren Anzahl an Schirmen.

Wärme / Licht / Windschutz / Lautsprecher

Seitenelemente aus Glas oder Textil schützen vor unangenehmen Winden, Infrarot-Heizstrahler sorgen für wohlige Wärme und integrierte Beleuchtungen schaffen eine angenehme Atmosphäre unter den Schirmen. Lautsprecher nach Wunsch können in das Konzept eingebunden werden.



Fernbedienung – den Mehrwert komfortabel steuern entweder mit Funkhandsender oder Handy- und Tablet-Apps.

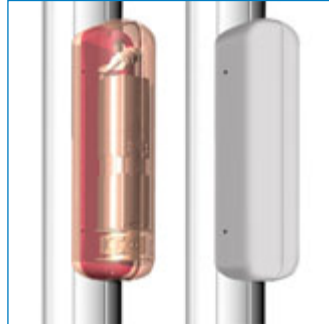

Motorantrieb – erleichtert das Öffnen und Schliessen besonders bei einer grösseren Anzahl an Schirmen.



Zentral-Rosette, das Herzstück wenn es um die Elektrifizierung der Schirme geht, von hieraus werden die einzelnen Komponenten angesteuert entweder per Fernbedienung oder manuell.



Heizstrahler in verschiedenen Ausführungen und Leistungen, von 1000-2000 Watt.

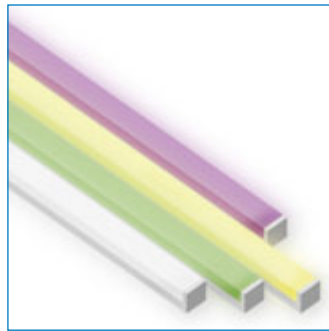

LED-Leisten (warmweiß/RGB-Modul), die am Tragarm/Strebe montiert ganzjährig für direktes/indirektes Licht sorgen.

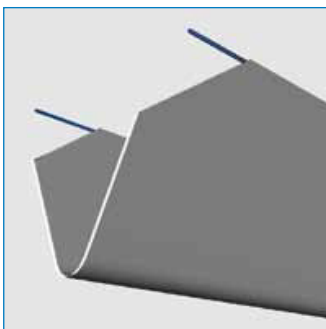

PVC-Regenrinnen – verbinden Einzel-Schirme und schaffen dadurch einen durchgehenden Regenschutz.

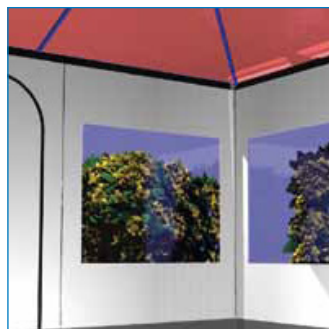

Textile Seitenwände – die günstigste Variante Ihre Gäste vor seitlich einwirkendem Wind und Regen zu schützen.



CAFÉ AU LÄ® – transparenter Windschutz in Sekunden für witterungsgeschützte Sitzplätze im Freien.



Schallschutz-Bespannung – bietet nachweislich messbarer Schallschutz zwischen 2-7 dBA.

Höhenverstellung beim Schliessen

Bei sehr grossen Schirmen schliessen die Tragarme systembedingt unterhalb der Tisch- und Stuhlhöhe. Um hier die Tischfreiheit zu gewährleisten bieten wir eine integrierte Höhenverstellung, die während des Schliessens den Schirm synchron 40 cm anhebt. Alternativ bieten wir eine separat zu bedienende Höhenverstellung mit ihr kann der Schirm zum Beispiel auch in eine Regenrinne am Haus entwässern kann.

Schallschutz für Sonnenschirme & Sonnensegel

Schalldämmung ist ein aktuelles Thema für die Gastronomie in Städten, aber auch für Kindergärten und Spielplätzen – überall dort wo sich Anwohner durch Lärm gestört fühlen. Unsere schallabsorbierende Membrane besteht aus 3 Lagen - einer Unterdecke aus Polyestergewebe mit ausgeklügelter Perforation, einem mind. 30 mm starkem Flies und einer Deckmembrane aus PVC-beschichtetem Gewebe.



Der sekundenschnelle Windschutz



Mit „CAFÉ AU LÄ“ dem variablen Windschutz, schaffen Sie eine halbhohe transparente Terrassenbegrenzung und bei schlechtem und windigem Wetter einen geschlossenen Bereich für Ihre Gäste.



Café au LÄ® wird nach Aufmaß gefertigt und lässt sich in der Anmutung und Ausführung individualisieren und wenn gewünscht auch mit Werbeaufdrucken auf der unteren Scheibe versehen.



Windschutz in Sekunden

Restaurants, die ihren Gästen komfortable, wind- und witterungsgeschützte Sitzplätze im Freien bieten, können Ihren Umsatz deutlich erhöhen.

CAFÉ AU LÄ® ist ein modernes, wartungsfreies und in der Höhe verstellbares Windschutzsysteme. Das Konzept ist je nach Kundenwunsch anpassbar.

Mit Hilfe dieses einzigartigen Produkts kann man den Platz im Freien oder auf der Veranda optimal nutzen und ist nicht mehr von der Wetterlage abhängig.

Die höhenverstellbaren Scheiben sind mit Gegengewichten ausgerüstet und ausbalanciert, so dass die Gäste selbst die gewünschte Höhe einstellen können.

CAFÉ AU LÄ® ist optional auch mit Elektroantrieb lieferbar.

Der Windschutz ist in der Standardausführung im unteren festen Teil und im höhenverstellbaren Teil aus Verbundsicherheitsglas. Für einen maximalen Komfort empfiehlt sich die Kombination mit unseren Systemüberdachungen, Großschirmen und Segelvarianten.

Offene Terrasse oder verglastes Restaurant?

Mit CAFÉ AU LÄ® haben Sie beides.

WE MOVE BRANDS

**RAYMASTER®**



Stand: 03.2023 - Änderungen und Irrtümer vorbehalten

Raymaster AG
Essanestrasse 65 · 9492 Eschen · Liechtenstein

t: +423 3771616
f: +423 3771617

e: office@li.Raymaster.com
i: www.Raymaster.com

